



Owner's Guide
Guide du propriétaire
Guía para el usuario

TH115-AF-GA

Programmable thermostat

Thermostat programmable

Termostato programable



33-00009EFS-01

24/7 Installation Support - Lifetime Technical Assistance
Soutien à l'installation 24/7 - Assistance technique à vie
Asistencia a la instalación 24/7 - Asistencia técnica de por vida

(800) 875-5285

www.WarmlyYours.com

Table of contents

Overview

Before you start.....	2
About your thermostat.....	3
Controls.....	4
Display.....	5

Installation

Installing the thermostat.....	6
Wiring diagrams.....	7
Connecting the floor sensor / remote control.....	8
Setting the configuration switches.....	9

Setup

Time and day.....	10
Daylight Saving Time.....	11
Floor temperature limits.....	12
Preset temperatures.....	13

Default schedule.....	14
Modifying the schedule.....	15

Operation

Running the schedule (Automatic mode).....	16
Temporary override of schedule.....	16
Permanent override (Manual mode).....	17
Before going on vacation (Vacation mode).....	17
Ground fault protection (GFCI).....	18

Appendices

Error messages.....	20
Technical specifications.....	21
Warranty.....	23

Before you start

Read the entire document

CAUTION:

- Installation must be carried out by a certified electrician and must comply with national and local electrical codes.
- Use this thermostat for resistive loads only.
- Do NOT install the thermostat in an area where it can be exposed to water or rain.
- To prevent severe shock or electrocution, always turn the power OFF at the service panel before working with wiring.
- Install the thermostat on a deep 4 x 4 (double gang) electrical box with a single gang mud ring.
- Use special CO/ALR solderless connectors if you connect the thermostat to aluminum wires.
- Keep the thermostat's top and bottom air vents (openings) clean and unobstructed at all times.

About your thermostat

The TH115 programmable thermostat has three temperature control modes:

- | | |
|-----------------|--|
| A mode: | ▶ controls the ambient air temperature |
| F mode: | ▶ controls the floor temperature using an external temperature sensor |
| AF mode: | ▶ controls the ambient air temperature
▶ maintains the floor temperature within desired limits using an external temperature sensor |

See page 9 on how to change the temperature control mode setting.

Supplied Parts

- One (1) thermostat
- Two (2) mounting screws
- Four (4) solderless connectors for copper wires
- One (1) floor sensor
- One (1) flat-tip screwdriver

Controls

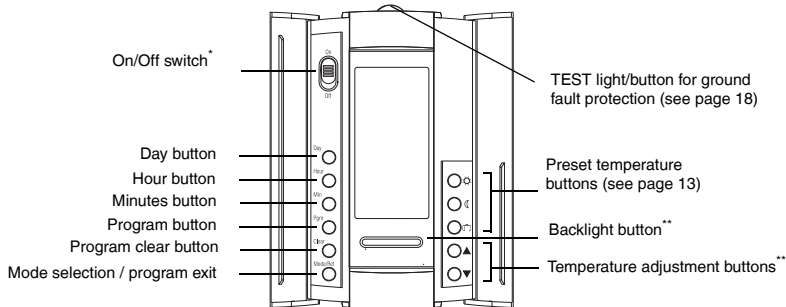

* Place at Off to cut power to the heater (e.g., in the summer). This will not affect the time and temperature settings.

** When the backlight button or either of the ▲▼ buttons is pressed, the display illuminates for 12 seconds.

Display

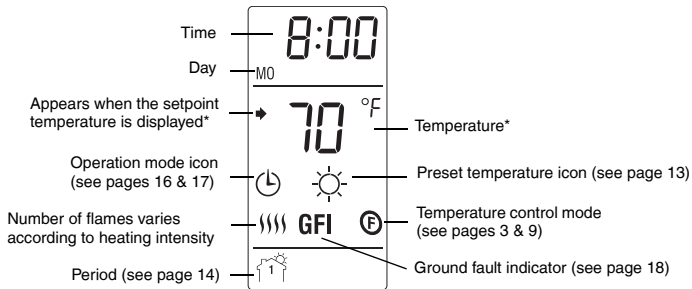

** The thermostat normally displays the actual (measured) temperature. To view the setpoint temperature, briefly press either of the ▲▼ buttons. The setpoint will appear for 5 seconds. To change the setpoint temperature, press one of the ▲▼ buttons until the desired temperature is displayed. To scroll faster, press and hold the button.*

Installing the thermostat

- 1) Turn the heating system off at the main electrical panel.
- 2) Loosen the bottom screw and remove the thermostat faceplate from its wallplate. (The screw cannot be completely removed.)
- 3) Connect the thermostat to the load and to the power supply (see page 7).
- 4) Connect the floor sensor (see page 8).
- 5) If you wish to connect a remote control device, see page 8.
- 6) Install the wallplate to the electrical box using the provided screws.
- 7) Set the configuration switches on the back of the faceplate (see page 9).
- 8) Install the faceplate back on the wall plate and tighten the screw.
- 9) Apply power to the heating system.
- 10) Test the ground fault protection (see page 19).

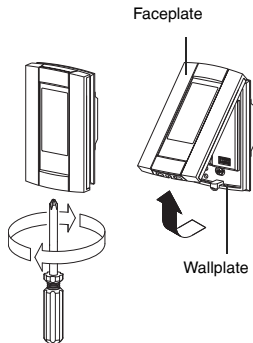

Wiring diagram

NOTE: Connect the wires using the provided solderless connectors for copper wires.

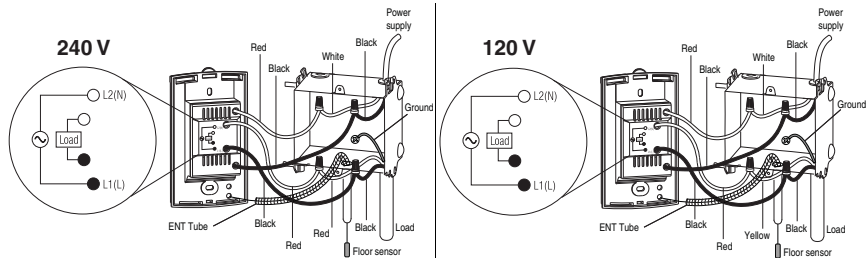

Connecting the floor sensor / remote control

- 1) Insert the floor sensor cable through one of the two openings on the wallplate and connect the sensor wires to terminals 1 and 2 (no polarity).
 - The sensor cable must pass outside the electrical box and follow the wall down to the floor. The cable must go inside an ENT (Electrical Nonmetallic Tube) if it passes inside the electrical box (see page 7).
 - Position the sensor cable such that it does not come in contact with the floor heating wires. The sensor must be centered between two floor heating wires for best temperature control.
 - Do NOT staple the sensor head (the plastic end) to the floor. Doing so might damage the sensor. Any damage might not be noticeable during testing but can become apparent several days later.
- 2) If you wish to connect a remote control device (see page 17), insert the wires (use 18- to 22-gauge flexible wires) through one of the two openings on the wallplate and connect them to terminals 2 and 3 (no polarity).

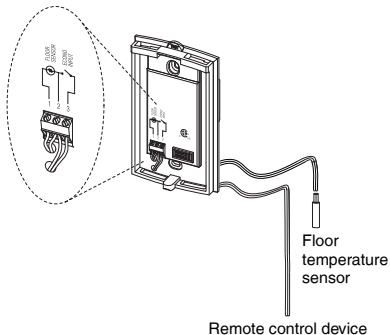

Set the configuration switches

Configuration switches are on the back of the faceplate. Factory settings are inside grey cells.

#	Configurations	Up	Down
1	Display format	°F / 12 h	°C / 24 h
2	Early Start ¹	Enable	Disable
3	Temperature control mode ²	F	AF

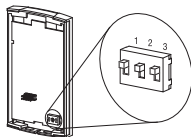

1. Early Start is used in Automatic mode only. When Early Start is enabled (on), the thermostat determines when to start heating so the Comfort temperature is attained at the beginning of periods 1 and 3. When Early Start is disabled (off), heating starts only at the beginning of periods 1 and 3; thus there is a delay before the Comfort temperature is reached.
2. See page 3. To select the F Mode, place the switch in the F position. To select the AF Mode, place the switch in the AF position and ensure that the temperature sensor is connected to the thermostat. To select the A Mode, place the switch in the AF position and ensure that the remote temperature sensor is **NOT** connected to the thermostat.

Time and day

To set the clock and the day:

- 1) Press the **Hour** button to set the hour.
- 2) Press the **Min** button to set the minutes.
- 3) Press the **Day** button to set the day.
- 4) Press the **Mode/Ret** button to return the thermostat to normal display.

NOTE: *The thermostat will automatically return to normal display if no button is pressed for 60 seconds.*

Daylight Saving Time

When the Daylight Saving Time function is enabled (On), the thermostat automatically switches to Daylight Saving Time on the second Sunday of March and to normal time on the first Sunday of November.

NOTE: *The Daylight Saving Time function is disabled (default setting) when the clock loses its setting.*

To set the Daylight Saving Time function and to set the date:

- 1) Press the **Day** button (3 seconds) until **DLS** appears on the screen.
- 2) Press either of the ▲▼ buttons to toggle between **On** (enabled) and **Off** (disabled).
- 3) Press the **Day** button briefly. The year setting is displayed.
- 4) Press either of the ▲▼ buttons to set the current year.
- 5) Press the **Day** button briefly. The month setting is displayed.
- 6) Press either of the ▲▼ buttons to set the current month.
- 7) Press the **Day** button briefly. The date setting is displayed.
- 8) Press either of the ▲▼ buttons to set the current date.
- 9) Press the **Mode/Ret** button to return the thermostat to normal display.

NOTE: *The thermostat will automatically return to normal display if no button is pressed for 60 seconds.*

Floor temperature limits (AF mode only)

WARNING: To avoid damaging your floor, follow your floor supplier's recommendations regarding floor temperature limits.

The minimum and maximum floor temperature limits are 41°F (5.0°C) and 82°F (28.0°C) by default. To modify these limits, proceed as follows:

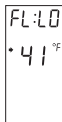

- 1) Switch the thermostat to Off.
- 2) Press and hold the ☀ button.
- 3) Switch the thermostat back to On.
- 4) Release the ☀ button when the minimum temperature limit (FL:LO) appears.
- 5) Set the minimum temperature limit using the ▲▼ buttons.
- 6) Press the ☀ button to display the maximum temperature limit (FL:HI).
- 7) Set the maximum temperature limit using the ▲▼ buttons.
- 8) Press **Mode/Ret** to return the thermostat to normal display.





NOTE: The thermostat will automatically return to normal display if no button is pressed for 60 seconds.

Preset temperatures



The thermostat has 3 preset temperatures. Their default settings are shown in the following table.

Preset temperature	Intended use	Icon	A/AF modes	F mode
Comfort	When at home		70 °F (21.0 °C)	82 °F (28.0 °C)
Economy	When asleep or away from home		63 °F (17.0 °C)	68 °F (20.0 °C)
Vacation	During prolonged absence		50 °F (10.0 °C)	50 °F (10.0 °C)

To use a preset temperature:

Briefly press the appropriate preset temperature button (,  or ). The preset temperature will become the current setpoint and its icon will appear on the screen.

To modify a preset temperature:

- 1) Press one of the ▲▼ buttons to display the desired temperature.
- 2) Press and hold the appropriate preset temperature button (,  or ) until its icon is displayed.

Default schedule

The schedule consists of 4 periods per day, which represents a typical work day. The Comfort (☀) preset temperature is automatically used in Periods 1 and 3 and the Economy (☾) preset temperature in Periods 2 and 4. You can program the thermostat to skip (cancel) the periods that do not apply to your situation. For example, you can skip periods 2 and 3 for the weekend.

NOTE: If you wish to use only 2 periods, use the following combinations: "1 and 4" or "2 and 3". Early Start (see page 9) will not work with any other combinations.

You can have a different program every day; i.e., each period can start at a different time every day. The thermostat has been programmed with the following schedule.

Period	Description	Setting	MO	TU	WE	TH	FR	SA	SU
	Wake	Comfort ☀	6:00 a.m.	6:00 a.m.	6:00 a.m.	6:00 a.m.	6:00 a.m.	6:00 a.m.	6:00 a.m.
	Leave	Economy ☾	8:30 a.m.	8:30 a.m.	8:30 a.m.	8:30 a.m.	8:30 a.m.	--:--	--:--
	Return	Comfort ☀	5:00 p.m.	5:00 p.m.	5:00 p.m.	5:00 p.m.	5:00 p.m.	--:--	--:--
	Sleep	Economy ☾	11:00 p.m.	11:00 p.m.	11:00 p.m.	11:00 p.m.	11:00 p.m.	11:00 p.m.	11:00 p.m.

Modifying the schedule

- 1) Press **Pgm**. Period 1 for Monday is displayed.
- 2) To program another period, press **Pgm** to display that period.
- 3) To program another day, press **Day** to display that day (hold for 3 seconds to select the entire week).
- 4) Press **Hour** and **Min** to set the period start time, or press **Clear** to skip (cancel) the period (--:-- will be displayed).
- 5) Repeat steps 2 to 4 to program another period.
- 6) Press **Mode/Ret** to return the thermostat to normal display.

***NOTE:** The thermostat will automatically return to normal display if no button is pressed for 60 seconds.*



Running the schedule (Automatic mode)

In Automatic mode, the thermostat follows the programmed schedule (see page 14). To place the thermostat in this mode, press **Mode/Ret** until ⏰ is displayed.

Temporary override of schedule



If you modify the setpoint temperature (by pressing the ▲▼, ☀ or ☾ button) when the thermostat is in Automatic mode, the new temperature will be used until the beginning of the next period. ⏰ flashes during the temporary override. You can cancel the temporary override by pressing **Mode/Ret**.

Permanent override of schedule (Manual mode)

To place the thermostat in Manual mode, press **Mode/Ret** to display  on the screen. In this mode, the thermostat does not follow the programmed schedule. Press the ,  or  button to set the temperature.

When you go on vacation (Vacation mode)

In this mode, the thermostat uses the vacation preset temperature (see page 13). There are two ways to place the thermostat in Vacation mode:

- ▶ Press the  button on the thermostat. When the Vacation mode is activated this way, the  icon appears on the screen without flashing.
- ▶ From any remote control device equipped with a dry contact. When the contact closes, the thermostat is placed in Vacation mode and the  icon flashes on the screen. All buttons on the thermostat are locked. When the contact opens, the thermostat returns to the preceding mode.

NOTE: *When the Vacation mode is activated from a remote control device, it can only be deactivated using the device.*

Ground fault protection (GFCI)

This ground fault protection thermostat is different from conventional thermostats. In the event of a ground fault, the ground fault protection mechanism on the thermostat will trip and quickly stop the flow of electricity to prevent serious injury.

Definition of a ground fault

Instead of following its normal safe path, electricity passes through a person's body to reach the ground. For example, a defective floor heating mat can cause a ground fault.

A ground fault protection thermostat **does not protect** against circuit overloads, short circuits, or electrical shocks. For example, you can still receive an electrical shock if you touch bare wires while standing on a non-conducting surface such as a wood floor.

Ground fault protection reset

When the ground fault protection mechanism trips, the TEST light is On (red). To reset the ground fault protection, switch the thermostat to Off and back to On. The TEST light will turn off.

Ground fault protection (cont'd)

Testing the ground fault protection

To ensure the ground fault protection is always in working order, test it once the thermostat is installed and on a monthly basis thereafter.

- 1) Increase the setpoint temperature above the measured temperature in order to activate the heating system.
- 2) Press the TEST button.
 - If the TEST light does NOT turn on, **the test has failed**. Cut power to the heating system at the main electrical panel, have an electrician verify the installation and, if necessary, replace the thermostat.
 - If the TEST light turns on, continue the test.
- 3) Switch the thermostat to Off then back to On.
 - If the TEST light turns off, **the test has passed**. Set the thermostat back to the desired temperature. The test is now completed.
 - If the TEST light remains on, **the test has failed**. Continue with the rest of the procedure.
- 4) Switch the circuit breaker (at the service panel) of the heating system to off then back to on.
- 5) Repeat the test. If the test fails again, cut power to the heating system at the main electrical panel, have an electrician verify the installation and, if necessary, replace the thermostat.

TEST button/light

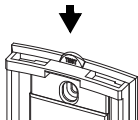

Error Messages

- L0** The measured temperature is below the display range. Heating is activated.
- H1** The measured temperature is above the display range. Heating is deactivated.
- Er** Verify the thermostat connection and sensor connection.

Technical Specifications

Supply	Maximum load (resistive only)		Wiring
	Current	Power	
120 VAC, 60 Hz	15 A	1800 W	4 wires, double pole
240 VAC, 60 Hz	15 A	3600 W	4 wires, double pole

Display range: 32°F to 158°F (0°C to 70.0°C)

Ambient setpoint range (A/AF modes): 40°F - 86°F (5.0°C to 30.0°C)

Floor setpoint range (F mode): 40°F - 104°F (5.0°C to 40.0°C)

Floor limit range (AF mode): 40°F - 104°F (5.0°C to 40.0°C)

Resolution: 1°F (0.5°C)

Ground fault protection (GFCI): 5 mA

Heating cycle length: 15 minutes

Data protection: In the event of a power failure, most settings are saved. However the time and Daylight Saving Time must be set if the power failure lasts more than 6 hours. The thermostat will return to the mode that was active prior to the power failure.

Warranty

WarmlyYours warrants this product to be free from defects in the workmanship or materials, under normal use and service, for a period of three (3) years from the date of purchase by the consumer. If at any time during the warranty period the product is determined to be defective or malfunctions, WarmlyYours shall repair or replace it (at WarmlyYours's option).

If the product is defective,

- (i) return it, with a bill of sale or other dated proof of purchase, to the place from which you purchased it, or
- (ii) contact WarmlyYours. WarmlyYours will make the determination whether the product should be returned, or whether a replacement product can be sent to you.

This warranty does not cover removal or reinstallation costs. This warranty shall not apply if it is shown by WarmlyYours that the defect or malfunction was caused by damage which occurred while the product was in the possession of a consumer.

WarmlyYours's sole responsibility shall be to repair or replace the product within the terms stated above. WARMLYYOURS SHALL NOT BE LIABLE FOR ANY LOSS OR DAMAGE OF ANY KIND, INCLUDING ANY INCIDENTAL OR CONSEQUENTIAL DAMAGES RESULTING, DIRECTLY OR INDIRECTLY, FROM ANY BREACH OF ANY WARRANTY, EXPRESS OR IMPLIED, OR ANY OTHER FAILURE OF THIS PRODUCT. Some provinces and states do not allow the exclusion or limitation of incidental or consequential damages, so this limitation may not apply to you.

THIS WARRANTY IS THE ONLY EXPRESS WARRANTY WARMLYYOURS MAKES ON THIS PRODUCT. THE DURATION OF ANY IMPLIED WARRANTIES, INCLUDING THE WARRANTIES OF MERCHANTABILITY AND FITNESS FOR A PARTICULAR PURPOSE, IS HEREBY LIMITED TO THE THREE-YEAR DURATION OF THIS WARRANTY. Some provinces and states do not allow limitations on how long an implied warranty lasts, so the above limitation may not apply to you.

This warranty gives you specific legal rights, and you may have other rights which vary from province or state to another.

Table des matières

Aperçu

Avant de commencer	2
À propos de votre thermostat	3
Contrôles	4
Affichage	5

Installation

Installer le thermostat	6
Diagrammes de branchement	7
Brancher la sonde / commande à distance	8
Régler les sélecteurs de configuration	9

Configuration

Heure et jour	10
Heure avancée	11
Limites de température du plancher	12
Préréglages de température	13

Horaire par défaut	14
Modification de l'horaire	15

Fonctionnement

Utilisation de l'horaire (mode Automatique)	16
Dérogation temporaire à l'horaire	16
Dérogation permanente (mode Manuel)	17
Avant de partir en vacances (mode Vacances)	17
Protection contre les fuites à la terre	18

Annexes

Messages d'erreur	20
Fiche technique	21
Garantie	23

Avant de commencer

Veillez lire le document en entier

MISE EN GARDE :

- L'installation doit être effectuée par un électricien certifié et doit être conforme aux codes nationaux et locaux de l'électricité.
- Utiliser ce thermostat avec une charge résistive seulement.
- Ne PAS installer le thermostat à un endroit où il risque d'être exposé à l'eau ou à la pluie.
- Afin de prévenir les chocs électriques graves ou les électrocutions, toujours COUPER le courant à partir du panneau électrique principal avant de travailler avec le câblage.
- Installer le thermostat sur une boîte électrique carrée (double) de 4 po. x 4 po. avec adaptateur pour boîte simple.
- Utiliser des connecteurs marqués CO/ALR pour le raccordement à des fils d'aluminium.
- Garder les ouvertures d'aération du thermostat propres et dégagées en tout temps.

À propos de votre thermostat

Le thermostat programmable TH115 offre trois modes de régulation de la température :

Mode A : ▶ Régulation de la température ambiante

Mode F : ▶ Régulation de la température du plancher au moyen d'une sonde de température externe

Mode AF : ▶ Régulation de la température ambiante
▶ Limites de la température du plancher au moyen d'une sonde de température externe

Voir la page 9 pour changer de mode de régulation de la température.

Pièces fournies

- Un (1) thermostat
- Deux (2) vis de montage
- Quatre (4) connecteurs sans soudure pour fils de cuivre
- Une (1) sonde de plancher
- Un (1) tournevis à pointe plate

Contrôles

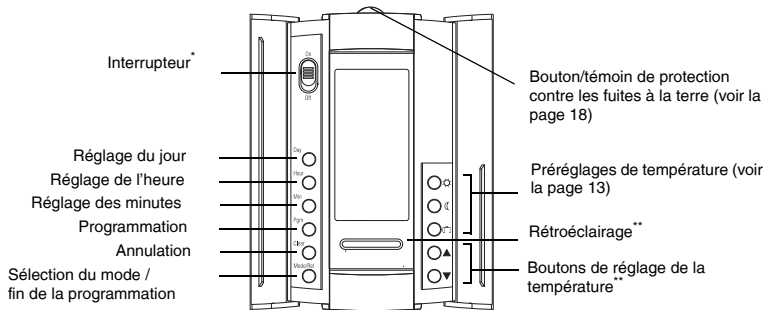

* Placer à **Off** (arrêt) pour mettre l'appareil de chauffage hors tension. Cela n'affectera pas les réglages d'heure et de température.

** Lorsqu'on appuie sur le bouton de rétroéclairage ou sur l'un des boutons ▲▼, l'écran s'illumine pendant 12 secondes.

Affichage

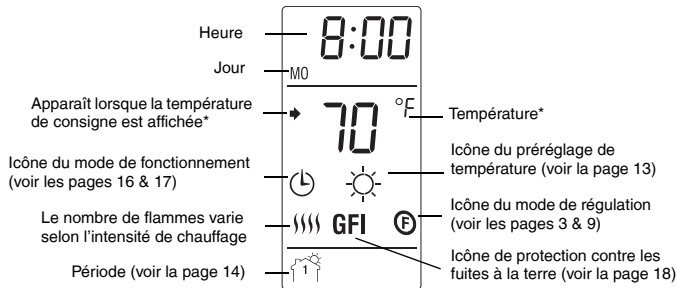

* Le thermostat affiche normalement la température réelle (mesurée). Pour voir la température de consigne, appuyer brièvement sur l'un des boutons ▲▼. La consigne sera affichée pendant 5 secondes. Pour changer la température de consigne, appuyer sur l'un des boutons ▲▼ jusqu'à ce que la température désirée soit affichée. Pour faire défiler la température de consigne plus rapidement, maintenir le bouton enfoncé.

Installer le thermostat

- 1) Mettre le système de chauffage hors tension à partir du panneau électrique principal.
- 2) Desserrer la vis sous le thermostat et séparer la façade du thermostat de sa plaque murale. (La vis ne peut être complètement retirée.)
- 3) Brancher le thermostat au système de chauffage et à l'alimentation (voir la page 7).
- 4) Brancher la sonde de plancher (voir la page 8).
- 5) Si vous désirez brancher un système de commande à distance, voir la page 8.
- 6) Fixer la plaque murale à la boîte électrique à l'aide des vis fournies.
- 7) Régler les sélecteurs de configuration à l'arrière de la façade (voir la page 9).
- 8) Réinstaller la façade sur la plaque murale et serrer la vis.
- 9) Mettre le système de chauffage sous tension.
- 10) Vérifier la protection contre les fuites à la terre (voir la page 19).

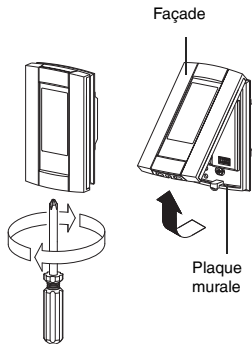

Diagrammes de branchement

NOTA : Relier les fils en utilisant des connecteurs sans soudure pour fils de cuivre.

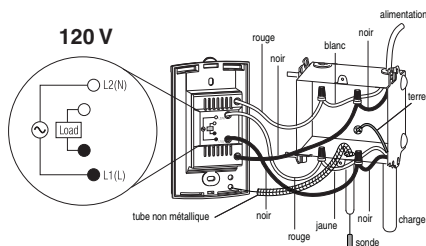
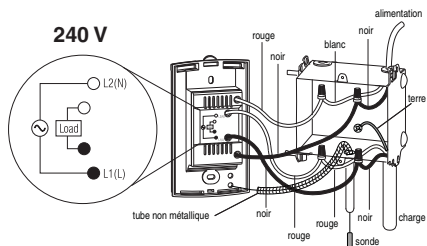

Brancher la sonde / le système de commande à distance

- 1) Introduire le câble de la sonde de température de plancher à travers l'une des deux ouvertures de la base et raccorder les fils de la sonde aux bornes 1 et 2 (aucune polarité à respecter).
 - Le câble de la sonde doit passer à l'extérieur de la boîte électrique et descendre le long du mur jusqu'au plancher. Le câble doit être à l'intérieur d'un tube non métallique s'il passe dans la boîte électrique (voir la page 7).
 - Placer le câble de la sonde de façon à ce qu'il ne soit pas en contact avec un câble chauffant. La sonde doit être centrée entre deux câbles chauffants pour assurer une bonne régulation de température.
 - Ne pas agraffer la tête de la sonde (le bout en plastique) au plancher. Les agrafes peuvent endommager la sonde. Les dommages pourraient ne pas être détectés lors de la vérification mais pourraient devenir apparents après plusieurs jours.
- 2) Si vous désirez raccorder un système de commande à distance (voir la page 17), introduire les fils de raccordement (utiliser un fil souple de calibre 18 à 22) à travers l'un des deux trous disponibles sous le bornier et raccordez-le aux bornes 2 et 3 de la base (aucune polarité à respecter).

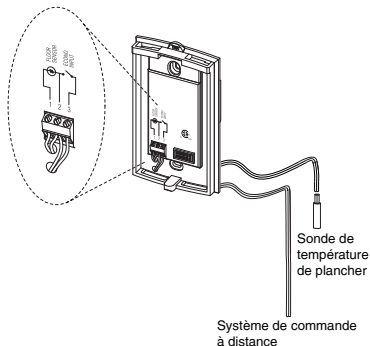

Régler les sélecteurs de configuration

Les sélecteurs de configuration sont à l'arrière de la façade. Les configurations par défaut sont dans les cases grises.

N°	Configurations	Haut	Bas
1	Format d'affichage	°F / 12 h	°C / 24 h
2	Démarrage anticipé ¹	Activé	Désactivé
3	Mode de régulation de la température ²	F	AF

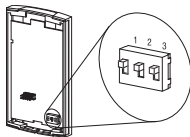

- La fonction de Démarrage anticipé n'est utilisée qu'en mode Automatique. Lorsque la fonction est activée, le thermostat détermine l'heure d'activation du chauffage afin que la température Confort soit atteinte au début des périodes 1 et 3. Lorsque la fonction est désactivée, le chauffage ne démarre qu'au début des périodes 1 & 3; donc il y a un délai avant que la température Confort soit atteinte.
- Voir la page 3. Pour choisir le mode F, placer le commutateur à F. Pour choisir le mode AF, placer le commutateur à AF et s'assurer que la sonde de température du plancher est branchée au thermostat. Pour choisir le mode A, placer le commutateur à AF et s'assurer que la sonde de température du plancher n'est **PAS** branchée au thermostat.

Régler l'heure et le jour

Pour régler l'heure et le jour :

- 1) Appuyer sur le bouton **Hour** pour régler l'heure.
- 2) Appuyer sur le bouton **Min** pour régler les minutes.
- 3) Appuyer sur le bouton **Day** pour régler le jour de la semaine.
- 4) Appuyer sur le bouton **Mode/Ret** pour retourner à l'affichage normal.

NOTA : Si on n'appuie sur aucun bouton pendant 60 secondes, le thermostat retournera à l'affichage normal.

Heure avancée

Lorsque la fonction de l'heure avancée est activée, le thermostat passe automatiquement à l'heure avancée le deuxième dimanche de mars et à l'heure normale le premier dimanche de novembre.

NOTA : La fonction de l'heure avancée est désactivée (réglage par défaut) lorsque l'horloge perd son réglage.

Pour régler la fonction de l'heure avancée et pour régler la date :

- 1) Appuyer sur le bouton **Day** (3 secondes) jusqu'à ce que **DLS** apparaisse à l'écran.
- 2) Appuyer sur l'un des boutons ▲▼ pour basculer entre **On** (fonction activée) et **Off** (fonction désactivée).
- 3) Appuyer brièvement sur le bouton **Day**. L'année est affichée.
- 4) Appuyer sur l'un des boutons ▲▼ pour régler l'année.
- 5) Appuyer brièvement sur le bouton **Day**. Le mois est affiché.
- 6) Appuyer sur l'un des boutons ▲▼ pour régler le mois.
- 7) Appuyer brièvement sur le bouton **Day**. Le jour du mois est affiché.
- 8) Appuyer sur l'un des boutons ▲▼ pour régler le jour.
- 9) Appuyer sur le bouton **Mode/Ret** pour retourner à l'affichage normal.

NOTA : Si on n'appuie sur aucun bouton pendant 60 secondes, le thermostat retournera à l'affichage normal.

Limites de température du plancher (mode AF uniquement)

MISE EN GARDE : Afin d'éviter des dommages au plancher, consulter les recommandations du fournisseur concernant les limites de température du plancher.

Les températures minimale et maximale du plancher sont de 41 °F (5,0 °C) et 82 °F (28,0 °C) par défaut. Pour modifier ces limites, procéder comme suit :

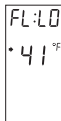

- 1) Placer le thermostat à **Off** (arrêt).
- 2) Appuyer sur le bouton ☀ et le maintenir enfoncé.
- 3) Remettre le thermostat à **On** (marche).
- 4) Relâcher le bouton ☀ lorsque la température minimale (FL:LO) est affichée.
- 5) Régler la température minimale à l'aide des boutons ▲▼.
- 6) Appuyer sur le bouton ☀ pour afficher la température maximale (FL:HI).
- 7) Régler la température maximale à l'aide des boutons ▲▼.
- 8) Appuyer sur le bouton **Mode/Ret** pour retourner à l'affichage normal.

NOTA : Si on n'appuie sur aucun bouton pendant 60 secondes, le thermostat retournera à l'affichage normal.





Préréglages de température



Le thermostat offre 3 préréglages de température. Leurs valeurs par défaut sont indiquées dans le tableau suivant.

Préréglage	Utilisation prévue	Icône	Mode A/AF	Mode F
Confort	Lorsque l'occupant est à la maison		70 °F (21,0 °C)	82 °F (28,0 °C)
Économie	Lorsque l'occupant est absent durant le jour ou couché		63 °F (17,0 °C)	68 °F (20,0 °C)
Vacances	Pendant une absence prolongée		50 °F (10,0 °C)	50 °F (10,0 °C)

Pour utiliser une température préréglée :

Appuyer brièvement sur le bouton de préréglage approprié (,  ou ). La température préréglée deviendra la température de consigne et son icône apparaîtra à l'écran.

Pour modifier un préréglage de température :





- 1) Appuyer sur l'un des boutons ▲▼ pour afficher la température désirée.
- 2) Appuyer sur le bouton de préréglage approprié (,  ou ) jusqu'à ce que l'icône correspondante soit affichée.

Horaire par défaut

L'horaire comprend 4 périodes par jour, ce qui représente un jour typique de la semaine. La température Confort (☀) est utilisée lors des périodes 1 et 3 et la température Économie (Ⓞ) est utilisée lors des périodes 2 et 4. Vous pouvez programmer le thermostat pour sauter (annuler) les périodes qui ne s'appliquent pas à votre situation. Par exemple, vous pouvez sauter les périodes 2 et 3 pour la fin de semaine.

NOTA : Si vous ne désirez utiliser que 2 périodes, utilisez les combinaisons suivantes : « 1 et 4 » ou « 2 et 3 ». Le démarrage anticipé (voir la page 9) ne fonctionnera pas avec les autres combinaisons.

Vous pouvez avoir un programme différent chaque jour, c.-à-d. que chaque période peut débuter à une heure différente chaque jour. Le thermostat a été programmé avec l'horaire suivant.

Période	Description	Réglage	LU (MO)	MA (TU)	ME (WE)	JE (TH)	VE (FR)	SA (SA)	DI (SU)
	Réveil	Confort ☀	6 h	6 h	6 h	6 h	6 h	6 h	6 h
	Départ	Économie Ⓞ	8 h 30	8 h 30	8 h 30	8 h 30	8 h 30	--:--	--:--
	Retour	Confort ☀	17 h	17 h	17 h	17 h	17 h	--:--	--:--
	Coucher	Économie Ⓞ	23 h	23 h	23 h	23 h	23 h	23 h	23 h

Modification de l'horaire

- 1) Appuyer sur **Pgm**. La période 1 du lundi est affichée.
- 2) Pour programmer une autre période, appuyer sur **Pgm** pour afficher la période.
- 3) Pour programmer un autre jour, appuyer sur **Day** pour afficher le jour (maintenir le bouton enfoncé pendant 3 secondes pour sélectionner toute la semaine).
- 4) Appuyer sur **Hour** et **Min** pour régler l'heure du début de la période, ou appuyer sur **Clear** pour sauter (annuler) la période (--:-- sera affiché).
- 5) Répéter les étapes 2 à 4 pour programmer une autre période.
- 6) Appuyer sur **Mode/Ret** pour retourner à l'affichage normale.

NOTA : Si on n'appuie sur aucun bouton pendant 60 secondes, le thermostat retournera à l'affichage normal.





Utilisation de l'horaire (mode Automatique)

En mode Automatique, le thermostat suit l'horaire programmé (voir la page 14). Pour placer le thermostat dans ce mode, appuyer sur **Mode/Ret** jusqu'à ce que ☰ soit affiché.

Dérogation temporaire à l'horaire



Si vous modifiez la consigne (en appuyant sur le bouton ▲▼, ☀ ou ☾) lorsque le thermostat est en mode Automatique, la nouvelle consigne sera utilisée jusqu'au début de la période suivante. L'icône ☰ clignote durant la dérogation temporaire. Vous pouvez annuler la dérogation en appuyant sur **Mode/Ret**.

Dérogation permanente à l'horaire (mode Manuel)

Pour placer le thermostat en mode Manuel, appuyer sur **Mode/Ret** jusqu'à ce que  soit affiché. Dans ce mode, l'horaire programmé n'est pas utilisé. Appuyer sur le bouton ,  ou  pour régler la température.

Avant de partir en vacances (mode Vacances)

Dans ce mode, le thermostat utilise la température Vacances (voir la page 13). Il y a deux façons de placer le thermostat en mode Vacances :

- ▶ Appuyer sur le bouton . Lorsque le mode est activé de cette façon, l'icône  est affichée sans clignoter.
- ▶ À partir de tout dispositif de commande à distance muni d'un contact sec. Lorsque le contact se ferme, le thermostat bascule en mode Vacances et l'icône  clignote. Tous les boutons du thermostat sont verrouillés. Lorsque le contact s'ouvre, le thermostat retourne au mode précédent.

NOTA : Si le mode Vacances est activé à partir d'un dispositif de commande à distance, il ne pourra être désactivé qu'avec celui-ci.

Protection contre les fuites à la terre (DDFT)

Ce thermostat, muni d'une protection contre les fuites à la terre, est différent des thermostats conventionnels. En cas de fuite à la terre, le dispositif de protection contre les fuites à la terre se déclenchera et coupera rapidement le courant électrique afin de prévenir les blessures graves.

Définition d'une fuite à la terre

Au lieu de poursuivre son trajet normal et sûr, l'électricité passe au travers du corps d'une personne pour se rendre à la terre. Par exemple, un plancher chauffant défectueux peut entraîner une fuite à la terre.

Un thermostat muni d'une protection contre les fuites à la terre **ne protège pas** contre les surcharges de circuit, les courts-circuits ou les chocs. Par exemple, vous pouvez toujours subir un choc si vous touchez à des fils dénudés en vous tenant sur une surface non conductrice comme un plancher de bois.

Réinitialisation de la protection contre les fuites à la terre

Lorsque le dispositif de protection contre les fuites à la terre se déclenche, le témoin TEST s'allume (en rouge). Pour réinitialiser la protection contre les fuites à la terre après un déclenchement, mettre le thermostat à **Off** (arrêt), puis de nouveau à **On** (marche). Le témoin TEST s'éteindra.

Protection contre les fuites à la terre (suite)

Vérifier la protection contre les fuites à la terre

Afin de s'assurer du bon fonctionnement de la protection contre les fuites à la terre, faire une vérification une fois le thermostat installé ainsi que sur une base mensuelle.

- 1) Augmenter la température de consigne au-dessus de la température mesurée pour activer le système de chauffage.
- 2) Appuyer sur le bouton **TEST**.
- 3) Si le témoin **TEST** ne s'allume pas, le test a **échoué**. Mettre le système de chauffage hors tension à partir du panneau électrique principal, faire vérifier l'installation par un électricien et, si nécessaire, remplacer le thermostat.
- 4) Si le témoin **TEST** s'allume, poursuivre le test.
- 5) Placer le thermostat à **Off** (arrêt), puis de nouveau à **On** (marche).
- 6) Si le témoin **TEST** s'éteint, le test est **réussi**. Replacer le thermostat à la température désirée. Le test est terminé.
- 7) Si le témoin **TEST** reste allumé, le test a **échoué**. Passer à l'étape suivante.
- 8) Placer le disjoncteur (à partir du panneau électrique principal) du système de chauffage à *Off* puis de nouveau à *On*.
- 9) Répéter le test. Si le test échoue de nouveau, mettre le système de chauffage hors tension à partir du panneau électrique principal, faire vérifier l'installation par un électricien et, si nécessaire, remplacer le thermostat.

Bouton/témoin TEST

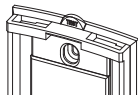

Messages d'erreur

- L0** La température mesurée est inférieure à la plage d'affichage. Le chauffage est activé.
- H1** La température mesurée est supérieure à la plage d'affichage. Le chauffage est désactivé.
- Er** Vérifier les connexions du thermostat et de la sonde de température.

Fiche technique

Alimentation	Charge maximale (résistive seulement)		Raccordement
	Courant	Puissance	
120 Vca, 60 Hz	15 A	1800 W	4 fils, bipolaire
240 Vca, 60 Hz	15 A	3600 W	4 fils, bipolaire

Affichage : 32 °F à 158 °F (0 °C à 70,0 °C)

Réglage de la température ambiante (modèle A/AF) :

40 °F à 86 °F (5,0 °C à 30,0 °C)

Réglage de la température du plancher (modèle F) :

40 °F à 104 °F (5,0 °C à 40,0 °C)

Réglage des limites de température du plancher (modèle AF) :

40 °F à 104 °F (5,0 °C à 40,0 °C)

Résolution : 1 °F (0,5 °C)

Protection contre les fuites à la terre (DDFT) : 5 mA

Durée de cycle de chauffage : 15 minutes

Protection de données : En cas de panne de courant, la plupart des réglages sont sauvegardés. Cependant, l'heure et la fonction de l'heure avancée doivent être réglées si la panne de courant dure plus de 6 heures. Le thermostat retournera au mode qui était en fonction avant la panne de courant.

Garantie

WarmlyYours garantit ce produit contre tout vice de fabrication ou de matière dans la mesure où il en est fait une utilisation et un entretien convenables, et ce, pendant trois (3) ans à partir de la date d'achat par le consommateur. En cas de défectuosité ou de mauvais fonctionnement pendant la période de garantie, WarmlyYours remplacera ou réparera le produit (au gré de WarmlyYours).

Si le produit est défectueux,

- (i) le retourner, accompagné d'une preuve d'achat indiquant la date d'achat, à l'endroit où il a été acheté, ou
- (ii) contacter WarmlyYours. WarmlyYours déterminera alors si le produit doit être retourné ou si un produit de remplacement peut vous être expédié.

La présente garantie ne couvre pas les frais de retrait ou de réinstallation. La présente garantie ne s'appliquera pas s'il est démontré que la défectuosité ou le mauvais fonctionnement est dû à un endommagement du produit alors que le consommateur l'avait en sa possession.

La responsabilité de WarmlyYours se limite à réparer ou à remplacer le produit conformément aux modalités susmentionnées. WARMLYYOURS N'EST EN AUCUN CAS RESPONSABLE DES PERTES OU DOMMAGES, Y COMPRIS LES DOMMAGES INDIRECTS OU ACCESSOIRES DÉCOULANT DIRECTEMENT OU INDIRECTEMENT D'UNE VIOLATION QUELCONQUE D'UNE GARANTIE, EXPRESSE OU TACITE, APPLICABLE AU PRÉSENT PRODUIT NI DE TOUTE AUTRE DÉFECTUOSITÉ DU PRÉSENT PRODUIT. Certaines provinces et états ne permettent pas l'exclusion ou la restriction des dommages indirects et, par conséquent, la présente restriction peut ne pas s'appliquer.

LA PRÉSENTE GARANTIE TIENT LIEU DE TOUTES LES AUTRES GARANTIES, EXPRESSES OU TACITES, ET LES GARANTIES DE VALEUR MARCHANDE ET DE CONFORMITÉ À UNE FIN PARTICULIÈRE SONT PAR LES PRÉSENTES EXCLUES APRÈS LA PÉRIODE DE TROIS ANS DE LA PRÉSENTE GARANTIE. Certaines provinces et états ne permettent pas de limiter la durée des garanties tacites et, par conséquent, la présente limitation peut ne pas s'appliquer.

La présente garantie donne au consommateur des droits légaux spécifiques et peut-être certains autres droits qui peuvent varier selon la province ou l'état.

Índice

Panorama general

Antes de comenzar	2
Sobre el termostato	3
Controles	4
Pantalla	5

Instalación

Instalación del termostato	6
Diagramas de conexión	7
Conexión del sensor y del control remoto.....	8
Ajuste de los conmutadores de configuración....	9

Configuración

Hora y día.....	10
Horario de verano	11
Límite de la temperatura del piso	12
Temperaturas predefinidas.....	13

Horario de fábrica.....	14
Modificación del horario	15

Funcionamiento

Uso del horario (Modo Automático)	16
Cancelación temporaria del horario	16
Cancelación permanente (Modo Manual)	17
Antes de las vacaciones (Modo Vacaciones)...	17
Protección contra las fugas a tierra.....	18

Anexos

Mensajes de error	20
Especificaciones técnicas	21
Garantía	23

Antes de comenzar

Leer el documento completo

ADVERTENCIA:

- La instalación debe hacerla un electricista y debe conformarse a los códigos de electricidad nacionales y locales.
- Utilizar este termostato con una carga resistiva solamente.
- NO instalar el termostato en un lugar en el que corra el riesgo de quedar expuesto al agua o a la lluvia.
- Para prevenir choques eléctricos graves o electrocuciones, CORTAR siempre la corriente desde el panel eléctrico principal antes de trabajar en el cableado.
- Instalar el termostato en una caja de electricidad.
- Utilizar conectores marcados CO/ALR para conectar el termostato a cables de aluminio.
- Mantener siempre las aberturas de aereación del termostato limpias y sin obstrucciones.

Sobre el termostato

El termostato programable TH115 tiene tres modos del control de la temperatura:

Modo A : ▶ Control de la temperatura ambiente

Modo F : ▶ Control de la temperatura del piso mediante un sensor externo de temperatura

Modo AF : ▶ Control de la temperatura ambiente
▶ Mantiene la temperatura del piso dentro de los límites deseados mediante un sensor externo de temperatura

Referirse a la página 9 para cambiar el modo de control de la temperatura.

Partes provistas

- Un (1) termostato
- Dos (2) tornillos de montaje
- Cuatro (4) conectores sin soldadura para cables de cobre
- Un (1) sensor de temperatura para piso
- Un (1) destornillador de punta plana

Controles

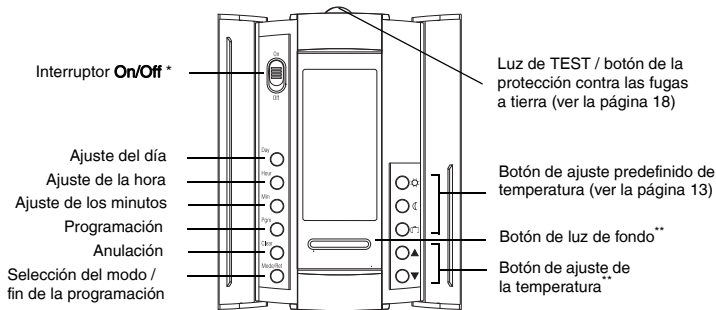

* Poner el interruptor en **Off** para apagar el aparato. Esto no afectará los ajustes de hora y temperatura.

** Cuando se presiona el botón de luz de fondo o uno de los botones ▲▼, la pantalla se ilumina durante 12 segundos.

Pantalla

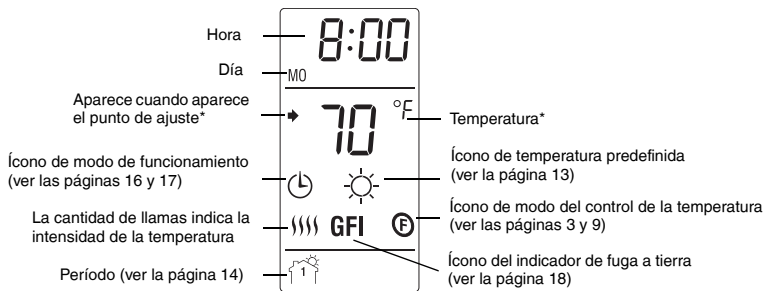

* El termostato indica normalmente la temperatura real (medida). Para ver la temperatura del punto de ajuste, presionar brevemente uno de los botones ▲▼. El punto de ajuste aparecerá durante 5 segundos. Para cambiar la temperatura del punto de ajuste, presionar uno de los botones ▲▼ hasta que se visualice la temperatura deseada. Para hacer desfilarse más rápido la temperatura del punto de ajuste, mantener el botón presionado.

Instalación del termostato

- 1) Desconectar el sistema de calefacción en el panel eléctrico principal.
- 2) Destornillar el tornillo debajo del termostato y separar la tapa de la placa mural. (El tornillo no puede sacarse completamente)
- 3) Conectar el termostato al sistema de calefacción y a la alimentación (ver la página 7).
- 4) Conectar el sensor del piso (ver la página 8).
- 5) Si se desea conectar un control remoto, ver la página 8.
- 6) Fijar la placa mural a la caja eléctrica con los tornillos provistos.
- 7) Ajustar los conmutadores de configuración que están detrás de la tapa (ver la página 9).
- 8) Reponer la tapa sobre la placa mural y ajustar el tornillo.
- 9) Conectar el sistema de calefacción.
- 10) Verificar la protección contra las fugas a tierra (ver la página 19).

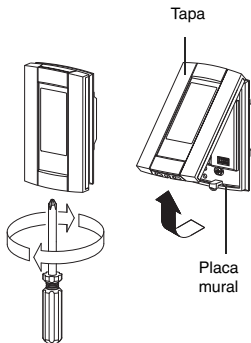

Diagramas de conexiones

NOTA: Conectar los cables utilizando conectores sin soldadura para cables de cobre.

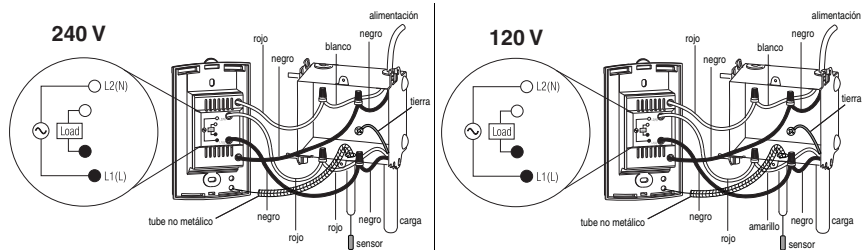

Conexión del sensor y del sistema de control remoto

- 1) Introducir el cable del sensor del piso a través de una de las dos aberturas de la base y conectar los cables del sensor a los terminales 1 y 2 (no hay polaridad).
 - El cable del sensor debe salir de la caja eléctrica y seguir hacia abajo por la pared hasta el piso.
 - Colocar el cable del sensor de manera que no toque los cables de calefacción del piso. El sensor debe estar centrado entre dos cables de calefacción del piso para un mejor control de la temperatura.
 - NO abrochar la cabeza del sensor (la parte en epoxy) al piso, ya que los broches pueden dañarlo. El daño puede no ser evidente durante la prueba pero puede aparecer varios días después.
- 2) Si se desea conectar un sistema de control remoto (ver la página 17), introducir los cables (usar cables flexibles de calibre 18 a 22) a través de una de las dos aberturas disponibles en la placa mural y conectarlos a los terminales 2 y 3 de la base (no hay polaridad).

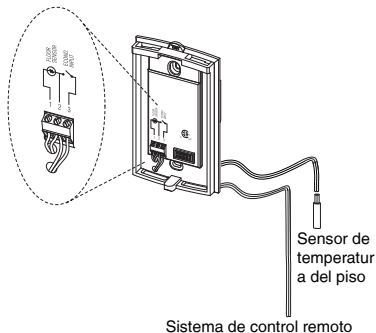

Ajuste de los conmutadores de configuración

Los conmutadores de configuración están detrás de la tapa. Las configuraciones de fábrica aparecen en los cuadros grisados.

#	Configuraciones	Arriba	Abajo
1	Formato de visualización	°F / 12 h	°C / 24 h
2	Encendido anticipado ¹	Activado	Desactivado
3	Modo de control de la temperatura ²	F	AF

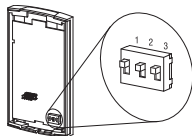

1. El encendido anticipado funciona en Modo Automático solamente. Cuando la función está activada, el termostato calcula la hora óptima para encender la calefacción a fin de obtener la temperatura de Confort al comienzo de los períodos 1 y 3. Cuando esta función está desactivada (**Off**) el termostato no arranca por anticipado y por lo tanto la temperatura de Confort no se alcanzará al comienzo de estos períodos.
2. Ver la página 3. Para elegir el modo F, poner el conmutador en F. Para elegir el modo AF, poner el conmutador en AF y asegurarse de que el sensor de temperatura del piso esté conectado al termostato. Para elegir el modo A, poner el conmutador en AF y asegurarse de que el sensor de temperatura del piso **NO** esté conectado al termostato.

Ajuste de la hora y el día

Para fijar la hora y el día:

- 1) Presionar el botón **Hour** para ajustar la hora.
- 2) Presionar el botón **Min** para ajustar los minutos.
- 3) Presionar el botón **Day** para ajustar el día de la semana.
- 4) Presionar el botón **Mode/Ret** para terminar.

NOTA: *el termostato volverá automáticamente a la pantalla normal si no se presiona ningún botón durante 60 segundos.*

Horario de verano

Cuando la función de horario de verano está activada (On), el termostato puede pasar automáticamente a la hora avanzada el segundo domingo de marzo y a la hora normal el primer domingo de noviembre.

NOTA: La función de horario de verano se desactiva (configuración de fábrica) cuando el reloj pierde su ajuste.

Para fijar la función de horario de verano y ajustar la fecha:







- 1) Presionar el botón **Day** (3 segundos) hasta que aparezca en la pantalla **DLS**.
- 2) Presionar cualquiera de los botones ▲▼ para cambiar entre **On** (función activada) y **Off** (función desactivada).
- 3) Presionar el botón **Day** brevemente y aparecerá el año.
- 4) Presionar cualquiera de los botones ▲▼ para poner el año en curso.
- 5) Presionar el botón **Day** brevemente y aparecerá el mes.
- 6) Presionar cualquiera de los botones ▲▼ para poner el mes en curso.
- 7) Presionar el botón **Day** brevemente y aparecerá la fecha.
- 8) Presionar cualquiera de los botones ▲▼ para poner la fecha actual.
- 9) Presionar el botón **Mode/Ret** para volver a la pantalla normal.

NOTA: El termostato volverá automáticamente a la pantalla normal si no se presiona ningún botón durante 60 segundos.

Límites de temperatura del piso (sólo el Modo AF)

NOTA: A fin de evitar daños al piso, referirse a las recomendaciones del proveedor en lo que respecta a los límites de temperatura del piso.

Las temperaturas mínima y máxima del piso son de 41 °F (5.0 °C) y 82 °F (28.0 °C) por defecto. Para modificar estos límites, seguir el procedimiento siguiente:

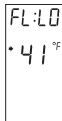

- 1) Poner el termostato en **Off**.
- 2) Presionar y mantener el botón  presionado.
- 3) Poner el termostato de nuevo en **On**.
- 4) Soltar el botón  cuando la temperatura mínima (FL:LO) aparezca en pantalla.
- 5) Ajustar la temperatura mínima con los botones  .
- 6) Presionar el botón  para visualizar la temperatura máxima (FL:HI).
- 7) Ajustar la temperatura máxima con los botones  .
- 8) Presionar el botón **Mode/Ret** para volver a la pantalla normal.

NOTA: el termostato volverá automáticamente a la pantalla normal si no se presiona ningún botón durante 60 segundos.





Temperaturas predefinidas



El termostato tiene 3 temperaturas predefinidas. En el cuadro siguiente se indican los valores de fábrica.

Predefinido	Uso previsto	Ícono	Modo A/AF	Modo F
Confort	el ocupante está en la casa		70 °F (21.0 °C)	82 °F (28.0 °C)
Economía	el ocupante está ausente durante el día o durmiendo		63 °F (17.0 °C)	68 °F (20.0 °C)
Vacaciones	ausencia prolongada		50 °F (10.0 °C)	50 °F (10.0 °C)

Para utilizar una temperatura predefinida:

Presionar brevemente el botón de ajuste adecuado (,  o ). La temperatura predefinida se transformará en temperatura del punto de ajuste y su ícono aparecerá en la pantalla.

Para modificar una temperatura predefinida:

- 1) Presionar uno de los botones ▲▼ para hacer aparecer en pantalla la temperatura deseada.
- 2) Presionar y mantener el botón de temperatura predefinido correspondiente (,  o ), hasta que su ícono aparezca en pantalla.

Horario por defecto

El horario tiene 4 períodos por día, es decir, un día típico de trabajo. La temperatura predefinida de Confort (☀) se usa en los Períodos 1 y 3 y la de Economía (☾) en los Períodos 2 y 4. Se puede programar el termostato para saltar los períodos que no se usen. Por ejemplo, se pueden saltar los períodos 2 y 3 los fines de semana.

NOTA: Si se desea utilizar solamente 2 períodos, elegir la combinación de períodos "1 y 4" o "2 y 3". El encendido anticipado (ver la página 9) no se activará si se usan los períodos "1 y 2" o los períodos "3 y 4".

Se puede hacer un programa diferente para cada día de la semana, es decir, cada período puede comenzar a una hora diferente para cada día de la semana. El termostato ha sido programado en fábrica con el siguiente horario.

Período	Descripción	Ajuste	LU (MO)	MA (TU)	MIE (WE)	JUE (TH)	VIE (FR)	SA (SA)	DO (SU)
	Despertar	Confort ☀	6:00 a.m.	6:00 a.m.	6:00 a.m.	6:00 a.m.	6:00 a.m.	6:00 a.m.	6:00 a.m.
	Salida de la casa	Economía ☾	8:30 a.m.	8:30 a.m.	8:30 a.m.	8:30 a.m.	8:30 a.m.	--:--	--:--
	Regreso	Confort ☀	5:00 p.m.	5:00 p.m.	5:00 p.m.	5:00 p.m.	5:00 p.m.	--:--	--:--
	Hora de dormir	Economía ☾	11:00 p.m.	11:00 p.m.	11:00 p.m.	11:00 p.m.	11:00 p.m.	11:00 p.m.	11:00 p.m.

Para modificar el horario

- 1) Presionar **Pgm**. Aparece el período 1 para el lunes.
- 2) Para programar otro período, presionar **PGM** para que aparezca en pantalla.
- 3) Para programar otro día, presionar **Day** para seleccionarlo (presionar durante 3 segundos para seleccionar la semana entera).
- 4) Presionar **Hour** y **Min** para ajustar la hora de comienzo del período o presionar **Clear** para saltar (cancelar) el período (aparece --.--).
- 5) Repetir los pasos 2 y 4 para programar otro período.
- 6) Presionar **Mode/Ret** para volver a la pantalla normal.

NOTA: El termostato volverá automáticamente a la pantalla normal si no se presiona ningún botón durante 60 segundos.





Uso del horario (Modo Automático)

En Modo Automático, el termostato sigue el horario programado (ver la página 14). Para ponerlo en este modo, presionar el botón **Mode/Ret** hasta que aparezca ☺.

Cancelación temporaria



Si se modifica el punto de ajuste de la temperatura (presionando el botón ▲▼, ☀ o ☾) cuando el termostato está en Modo Automático, la nueva temperatura se usará hasta el comienzo del período siguiente. ☺ parpadeará durante la cancelación temporaria. Se puede anular la cancelación temporaria presionando el botón **Mode/Ret**.

Cancelación permanente del horario (Modo Manual)

Para poner el termostato en Modo Manual, presionar **Mode/Ret** para que en la pantalla aparezca . En este modo, el termostato no sigue el horario programado. Presionar los botones , ,  o  para ajustar la temperatura.

Antes de salir de vacaciones (Modo Vacaciones)

En este modo, el termostato usa la temperatura predefinida de Vacaciones (ver la página 13). Hay dos maneras de poner el termostato en Modo Vacaciones:

- ▶ Presionando el botón  en el termostato. Cuando el Modo Vacaciones se activa de esta manera, el ícono  aparece en la pantalla sin parpadear.
- ▶ A partir de un dispositivo de control remoto que cuente con un contacto seco. Cuando el contacto se cierra, el termostato pasa al Modo Vacaciones y el ícono  parpadea en la pantalla. Todos los botones del termostato están bloqueados. Cuando el contacto se abre, el termostato vuelve al modo precedente.

NOTA: Cuando el Modo Vacaciones se activa a partir de un dispositivo de control remoto, solamente puede desactivarse con el mismo dispositivo.

Protección contra las fugas a tierra

Un termostato que cuenta con una protección contra fugas a tierra es diferente de los termostatos convencionales. En caso de una fuga a tierra, el dispositivo de protección del termostato entrará en acción y cortará rápidamente la corriente para evitar heridas graves.

Definición de una fuga a tierra

En lugar de seguir su trayectoria normal y segura, la electricidad pasa a través del cuerpo de una persona para llegar a tierra. Por ejemplo, un piso calefaccionado defectuoso puede ocasionar una fuga a tierra.

Un termostato con protección contra las fugas a tierra **no protege** contra las sobrecargas del circuito, los cortocircuitos o los choques eléctricos. Por ejemplo, aun cuando una persona esté sobre una superficie no conductora, como un piso de madera, puede recibir un choque cuando toca los cables desnudos.

Reinicialización de la protección contra las fugas a tierra

Cuando el dispositivo de protección a tierra se active, se iluminará la luz de TEST (roja). Para reinicializar la protección contra las fugas a tierra luego de una activación, poner el termostato en **Off** y luego nuevamente en **On**. La luz TEST se apagará.

Protección contra las fugas a tierra (continuación)

Verificación de la protección contra las fugas a tierra

A fin de asegurarse de su buen funcionamiento, verificar la protección de las fugas a tierra en el momento de su instalación y luego una vez por mes.

- 1) Aumentar la temperatura del punto de ajuste por sobre la temperatura medida para activar el sistema de calefacción.
- 2) Presionar el botón TEST.
 - Si la luz de TEST NO se enciende, el termostato **no pasó la prueba**. Desconectar el sistema de calefacción del panel eléctrico principal, hacer verificar la instalación por un electricista y, si fuera necesario, reemplazar el termostato.
 - Si la luz de TEST se enciende, continuar con la prueba.
- 3) Poner el termostato en **Off** y de nuevo en **On**.
 - Si la luz de TEST se apaga, el termostato **pasó la prueba**. Reponer el termostato a la temperatura deseada. La prueba está terminada.
 - Si la luz de TEST queda encendida, el termostato **no pasó la prueba**. Continuar con el resto del procedimiento.
- 4) Desconectar el interruptor automático del sistema de calefacción (ponerlo en *Off*) en el panel de servicio y encenderlo nuevamente (ponerlo en *On*).
- 5) Repetir la prueba. Si fracasa nuevamente, desconectar el sistema de calefacción a partir del panel eléctrico principal, hacer verificar la instalación por un electricista y, si fuera necesario, reemplazar el termostato.

Botón / Luz TEST

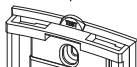

Mensajes de error

- L0** La temperatura medida es inferior al margen de visualización del termostato. La calefacción está activada.
- H1** La temperatura medida es superior al margen de visualización del termostato. La calefacción está desactivada.
- Er** Verificar las conexiones del termostato y del sensor de temperatura.

Especificaciones técnicas

Alimentación	Carga máxima (resistiva solamente)		Conexión
	Corriente	Potencia	
120 VAC, 50/60Hz	15 A	1800 W	4 cables, bipolares
240 Vca, 60 Hz	15 A	3600 W	4 cables, bipolares

Margen de visualización: 32 °F a 158 °F (0 °C a 70.0 °C)

Margen de ajuste de la temperatura ambiente (modos A/AF):

40 °F a 86 °F (5.0 °C a 30.0 °C)

Margen de ajuste de la temperatura del piso (modo F):

40 °F a 104 °F (5.0 °C a 40.0 °C)

Margen de ajuste del límite de temperatura del piso (modo AF):

40 °F a 104 °F (5.0 °C a 40.0 °C)

Resolución: 1 °F (0.5 °C)

Protección contra las fugas a tierra (ICFT): 5 mA

Duración del ciclo de calefacción: 15 minutos

Protección de los datos: la mayor parte de los datos están salvaguardados en prevención de un corte de corriente. Sólo la hora y el horario de verano deben reajustarse si la interrupción de electricidad dura más de 6 horas. El termostato volverá al modo en el que estaba antes del corte.

Garantía

WarmlyYours garantiza que este producto, sin incluir las baterías, no presentará defectos en los materiales ni en lo referente a la mano de obra, en condiciones normales de uso y de servicio, por un período de tres (3) años a partir de la fecha de compra por el consumidor. Si en cualquier momento, durante el período de vigencia de la garantía, se determina que el producto es defectuoso o que funciona mal, WarmlyYours lo reparará o lo reemplazará (a elección de WarmlyYours).

Si el producto es defectuoso:

- I. Devuélvalo al lugar donde lo compró, acompañado por la factura de compra o de otra prueba de compra que incluya la fecha.
- II. Comuníquese con WarmlyYours. WarmlyYours determinará si deberá devolver el producto o si se le enviará un producto de reemplazo.

Esta garantía no cubre los costos de desinstalación y reinstalación. Esta garantía no será válida si se demuestra que el defecto o el mal funcionamiento se deben a un daño que ocurrió cuando el producto estaba en posesión del consumidor.

La única responsabilidad de WarmlyYours será la de reparar o reemplazar el producto de acuerdo con los términos aquí establecidos. WARMLYYOURS NO SERA RESPONSABLE DE NINGUNA PÉRDIDA NI DE NINGÚN DAÑO DE NINGÚN TIPO, INCLUIDOS LOS DAÑOS IMPREVISTOS O DERIVADOS QUE RESULTEN, DIRECTA O INDIRECTAMENTE, DEL INCUMPLIMIENTO DE CUALQUIER GARANTÍA, EXPRESA O IMPLÍCITA, O DE CUALQUIER OTRA FALLA DE ESTE PRODUCTO. Algunos estados y provincias no permiten la exclusión o la limitación de los daños imprevistos o derivados, por lo que es posible que la limitación no se aplique.

ÉSTA ES LA ÚNICA GARANTIA EXPRESA QUE WARMLYYOURS OTORGA SOBRE ESTE PRODUCTO. LA DURACIÓN DE CUALQUIER GARANTÍA IMPLÍCITA, INCLUIDAS LAS GARANTÍAS DE APTITUD E IDONEIDAD PARA UN FIN DETERMINADO, QUEDA, POR EL PRESENTE, LIMITADA A LA DURACIÓN DE TRES AÑOS DE ESTA GARANTÍA. Algunos estados y provincias no permiten limitaciones en cuanto a la duración de las garantías implícitas.

Por lo tanto, es posible que la limitación anterior no se aplique en su caso.

Esta garantía le brinda derechos legales específicos y usted podría tener otros derechos que varían para cada estado o provincia.

(8 0 0) 8 7 5 - 5 2 8 5
www.WarmlyYours.com

24/7 Installation Support - Lifetime Technical Assistance
Soutien à l'installation 24/7 - Assistance technique à vie
Asistencia a la instalación 24/7 - Asistencia técnica de por vida

Printed in USA

33-00009EFS-01 01-2014



WARMLY YOURS
MAKING COMFORT EASY